

MED-Systeme GmbH

planung - vertrieb

einrichtungen für
klinik.labor.praxis
möbel & objekte



MEGADRIVE

Funktionswagen für alle Fälle

MEGADRIVE

Mobile Helfer für Klinik, Praxis, Ambulanz.

Hier kommt ein neuer Kollege auf den Sie sich verlassen können: MEGAdrive Funktionswagen sind flott zur Stelle, vielseitig einsetzbar und durch nichts aus der Spur zu bringen.

Mit seinem sympathischen Auftreten gewinnt MEGAdrive das Vertrauen der Patienten. Und erleichtert Ihnen mit seiner professionellen Ausstattung Tag für Tag die notwendigen Handgriffe – bei Notfällen und Operationen, bei Untersuchungen und beim Narkotisieren, beim Verbinden und Gipsen.

MEGAdrive bringt Ihnen nicht nur eine robuste Schale, sondern auch jede Menge ergonomisch sinnvoller Details mit – vom flüsterleisen Softclosing der Schubladen bis zum einzigartig geformten ergonomischen Schiebegriff.

Die hochwertige Verarbeitung „made in Germany“ und ausgesuchte, strapazierfähige Materialien sorgen für eine lange Lebensdauer der Wagen.

**MEGAdrive.
Willkommen im Team.**



INHALT

| | |
|---|----|
| MEGAdrive – Qualität | 4 |
| Material und Farben | 6 |
| Funktionen in ihrer schönsten Form | 8 |
| Korpusgrößen | 10 |
| Ausstattungsvarianten | |
| DIN-Wagen | 12 |
| ISO-Modul-Wagen | 14 |
| Sonderfunktionswagen | 15 |
| Konfigurationsbeispiele | |
| DIN-Verband- und Behandlungswagen | 16 |
| ISO-Modul Verband- und Behandlungswagen | 18 |
| Narkosewagen | 20 |
| Narkosewagen mit Wärmeschublade | 22 |
| Notfallwagen | 24 |
| Intensivpflegewagen | 26 |
| Wickelwagen | 28 |
| Zubehör | 30 |

QUALITÄT IST UNVERWECHSELBAR

Die **MEGAdrive Funktionswagen** helfen Ihnen, die täglichen Handgriffe so einfach und ergonomisch wie möglich zu gestalten.

Praxisgerecht | Große Auswahl an schnell wechselbarem Zubehör.

Hygienisch | Reinigungsfreundliche Materialien und glatte, fugenlose Oberflächen.

Schnell | Mit einer durchschnittlichen Lieferzeit von 3 Wochen können wir Ihre Wünsche überdurchschnittlich schnell erfüllen.



Der Trick mit dem „Click!“

Für maximale Flexibilität beim Zubehör

Minimaler Aufwand für maximale Funktionalität: Mit dem genialen MEGAclick Stecksystem können Sie Zubehör schnell anbringen und zügig austauschen.

Einfach das benötigte MEGAclick Zubehör an der gewünschten Position einstecken – fertig!

Das komplette MEGAclick Zubehör und die MEGAclick Multifunktionswand finden Sie ab Seite 30.



MEGAclick Multifunktionswand

Erweitern Sie Ihre Möglichkeiten

- Geeignet für jedes MEGAclick Zubehör, das Sie oberhalb der Arbeitsplatte anbringen möchten
- Besonders praktisch für die Anbringung von Spritzen- und Kanülenspendern
- Mit 1 oder 2 MEGAclick Steckreihen erhältlich



Ergonomie in Bestform

Mit dem einzigartigen Schiebegriff

- Ergonomisches Design
- Erleichtert das Schieben und schont so den Rücken
- Aus stabilem, hygienischem Edelstahl (Werkstoff 1.4301)
- Auf Wunsch erhalten Sie MEGAdrive auch ohne Schiebegriff



Für alles offen

Türen mit patentiertem Scharnier

- Optimales Be- und Entladen durch den extraweiten Tür-Öffnungswinkel von 220°
- Bereits bei 90° Türöffnung ist der Innenraum voll zugänglich
- ISO-Module und -Körbe können direkt eingeschoben werden, ohne lästiges Verkanten
- Einfach zu justierende Türen dank patentiertem Scharnier
- Zuverlässige Schließautomatik hält die Türen sicher zu – hygienisch einwandfrei ohne störende Magnete



Leise, soft und sicher

Schubladen für komfortables Arbeiten

- Optimales Öffnen durch Vollauszug, für leichten Zugriff auf den Schubladeninhalt
- Sicheres Schließen durch Selbsteinzug auf den letzten Zentimetern – mit flüsterleiser Softclosing-Funktion
- Eine spezielle Mechanik verhindert das Selbstöffnen der Schubladen beim Fahren
- Kinderleichter Ein- und Ausbau der Schubladen durch leichtes Anheben oder Absenken, optimal für einfache Reinigung
- Zur Aufnahme von ISO-Modul-Körben sind verblendete Auszugsrahmen erhältlich
- Praxisgerechte Schubladenteiler finden Sie ab Seite 45
- Besonders patientenfreundlich: Die Wärmeschubladen zum Vorwärmen von Infusionen oder Wäsche (siehe Seite 44)



Leicht fahren, sicher stehen

Mit hygienischen Doppel-Leichtlaufrollen

- Beste Manövrierbarkeit durch vier Leichtlauf-Lenkrollen
- Sicherer Stand beim Arbeiten durch robuste Feststeller an zwei der Rollen (auf Wunsch mit Richtungsfeststeller)
- Elektrisch leitfähig
- Hochwertige, abriebfeste und nicht kontaktverfärbende Kunststoff-Rollen schonen Ihren Boden
- Hygienisch durch geschlossene, glatte Seitenflächen
- Rollendurchmesser 125 mm

Schutz für Wagen, Wände, Mobiliar

durch extrabreite Stoßschutz-Ecken

Der robuste Stoßschutz an allen vier Ecken fängt Stöße ab und schont Ihre Einrichtung.

MATERIAL UND FARBE

Entdecken Sie Ihre Möglichkeiten

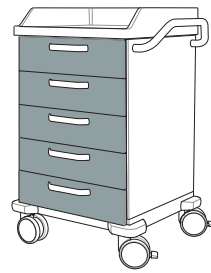
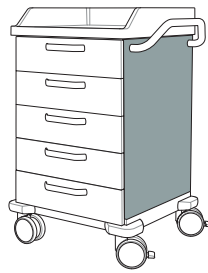

Die stabile Arbeitsfläche mit Galerie

Hygienisch, praktisch, gut

- Tiefgezogen aus robustem ABS-Verbundwerkstoff
- Besonders hygienisch, da ohne Fugen und Nähte
- UV-beständig
- Lasertauglich
- Alternativ auch aus Edelstahl mit oder ohne Kunststoffgalerie erhältlich (siehe Seite 40)

Der doppelwandige Korpus

Schöne Hülle, harter Kern

- Stabile, langlebige Ganzmetall-Konstruktion in bewährter Sandwichbauweise für geringeres Gewicht
- Geräuschkundämmend isoliert
- Robust, stoß- und kratzfest
- Hygienisch und pflegeleicht
- UV-beständig
- Resistent gegen handelsübliche Desinfektionsmittel
- Aus pulverbeschichtetem Stahlblech in freundlichem „Weißaluminium“ (RAL 9006) oder aus geschliffenem Edelstahl

Die robusten Fronten

Vielfalt für alle Fälle

- Aus farbig pulverbeschichtetem Stahlblech (Farben siehe Übersicht rechts)
- Gefertigt in Sandwichbauweise für geringeres Gewicht
- Dank der robusten, ergonomischen Edelstahl-Griffe mit großzügiger Griffmulde geht die Arbeit einfach leichter von der Hand
- Hygienisch: Alle Türen und Schubladen mit umlaufender Dichtung zum Schutz vor Staub und Schmutz
- Auf Wunsch auch aus geschliffenem Edelstahl erhältlich

Edelstahl extrem

Wenn's richtig hart zur Sache geht

MEGAdrive Funktionswagen sind für besonders starke Beanspruchung auch komplett aus Edelstahl erhältlich.

- Arbeitsfläche, Korpus und Fronten aus hochwertigem, geschliffenem Edelstahl (Werkstoff 1.4301)
- Extrem robust
- Beständig gegen Wasser, Wasserdampf und Luftfeuchtigkeit
- Beständig gegen schwache organische und anorganische Säuren

Mehr Farbe im Alltag

Perfekt in Funktion, schön fürs Auge

Klassisches „Grauweiß“ oder lieber trendiges „Brombeer“? Bei MEGAdrive können Sie aus über 20 Standard- und Trendfarben die wählen, die genau zu Ihnen passt.

Sie lieben das Besondere?

Gerne erstellen wir Ihnen ein individuelles Angebot für Ihre Farbwünsche nach RAL-, RAL-Design-, NCS-, Sikkens- oder Pantone-Farbmusterkarte.



meerblau
BLANCO 5701



perlweiß
RAL 1013

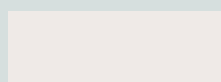

reinweiß
RAL 9010

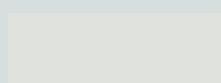

grauweiß
RAL 9002

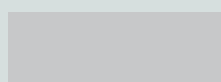

lichtgrau
RAL 7035



platingrau
RAL 7036



hellelfenbein
RAL1015



pastellgelb
RAL1034



lachsorange
RAL 2012



laubgrün
BLANCO 6644



taubenblau
RAL 5014



ultramarinblau
RAL 5002

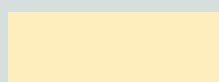

vanillegelb
NCS S0520



verkehrsrot
RAL 3020



braunrot
RAL 3011

Korpus- und Sockelfarbe

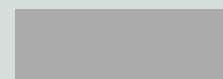

weißaluminium
RAL 9006

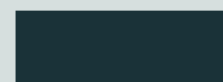

anthrazit
RAL 7016

Trendfarben



brombeere
Pantone 228 C



limette
Pantone 382 C



granny
Pantone 370 C



flamingo
1787 C



opal
3165 U

MEGADRIVE

Funktion in ihrer schönsten Form.



**ISO-Modul Verband- und
Behandlungswagen**

Farbe: vanillegelb

**Narkosewagen mit
Wärmeschublade Farbe:**

verkehrsrot

Visitewagen mit Laptop-Auszug

Farbe: opal

**Notfallwagen**

Farbe: reinweiß

Gipsbindewagen

Farbe: meerblau

Wickelwagen

Farbe: limette

KORPUSGRÖSSEN

DIN- und ISO-Modul-Wagen

Mit MEGAdrive nehmen Ihre Ideen Gestalt an. Sie wählen Größe, Ausstattung und Zubehör genau so, wie Sie es brauchen.

In drei einfachen Schritten stellen Sie sich Ihren MEGAdrive wunschgerecht zusammen:

Schritt 1 | Benötigen Sie einen DIN- oder einen ISO-Modul-Wagen? DIN-Wagen basieren auf den standardisierten DIN-Maßen. ISO-Modul-Wagen haben speziell auf die Verwendung von ISO-Modulen angepasste Korpusmaße.

Schritt 2 | Welche Arbeitshöhe benötigen Sie? Wie breit soll Ihr MEGAdrive Wagen sein? Suchen Sie sich entsprechend Ihren Anforderungen den passenden Korpus aus den unten abgebildeten Standardgrößen heraus.

DIN-Wagen

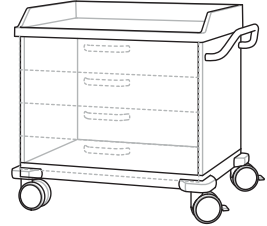
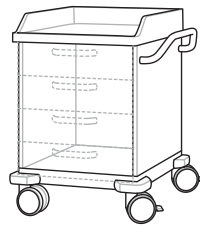
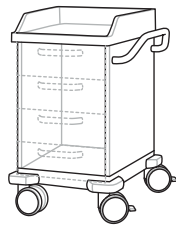

Arbeitshöhe (Korpushöhe)

830 mm (600 mm)

Korpusbreite

450 mm

600 mm

900 mm

Korpustiefe

530 mm

580 mm

580 mm

ISO-Modul-Wagen

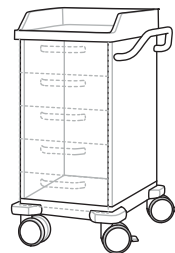
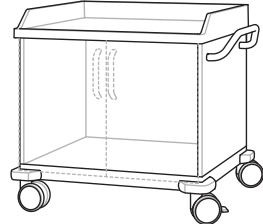
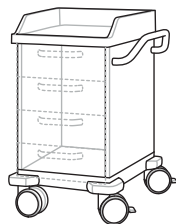

Arbeitshöhe (Korpushöhe)

830 mm (600 mm)

980 mm (750 mm)

Korpusbreite

450 mm

900 mm

450 mm

Korpustiefe

530 mm

680 mm

530 mm

Schritt 3 | Nun entscheiden Sie sich für die passende Frontaufteilung mit Schubladen, Auszügen, Türen und Fächern. Alle im Standard verfügbaren Kombinationen finden Sie sortiert nach DIN-/ISO-Modul-Wagen und Arbeitshöhe auf den folgenden Seiten.

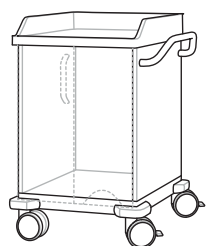

930 mm (700 mm)

600 mm

580 mm

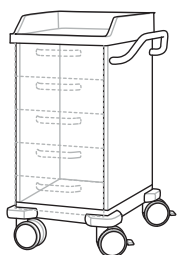

980 mm (750 mm)

450 mm

530 mm

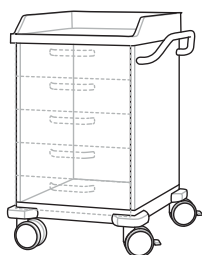

600 mm

580 mm

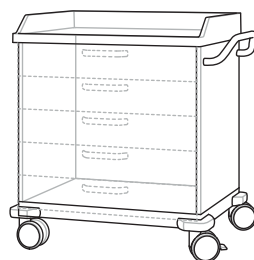

900 mm

580 mm

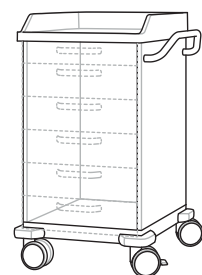

1080 mm (850 mm)

600 mm

580 mm

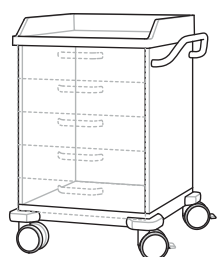

660 mm

580 mm

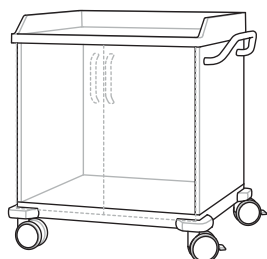

900 mm

680 mm

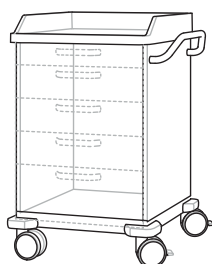

1030 mm (800 mm)

660 mm

580 mm

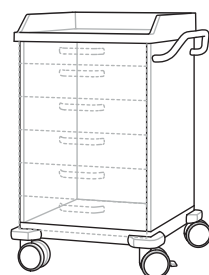

1080 mm (850 mm)

660 mm

580 mm

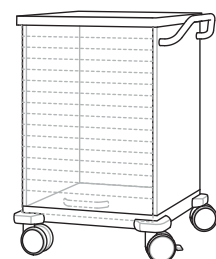

682 mm

580 mm

Ausstattungsvarianten

Ganz nach Ihrem Wunsch

MEGAdrive bietet Ihnen für jede der 12 Standardgrößen eine Auswahl an vordefinierten Ausstattungsvarianten. So entstehen rund 60 Grundmodelle, die für jeden Einsatzbereich eine durchdachte Lösung liefern.



Mit dem entsprechenden Zubehör wird aus einem der MEGAdrive Grundmodelle dann im Handumdrehen genau der Funktionswagen, den Sie sich wünschen.

Sonderfunktion inklusive | Wir machen es Ihnen einfach, wenn Sie etwas Spezielles suchen: Notebookwagen (ISO), gynäkologischer Behandlungswagen (DIN), Notfallwagen (DIN), Wickelwagen (DIN), Gipsbindewagen (DIN) und Rollladenwagen (ISO) finden Sie vorkonfiguriert auf Seite 15.

Sonderwünsche möglich | Sollten Sie im Standardprogramm einmal nicht die passende Lösung finden, erstellen wir Ihnen gerne ein maßgeschneidertes Angebot.

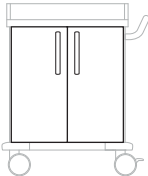
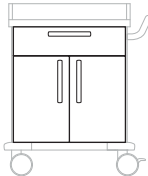

AUSSTATTUNGSVARIANTEN DIN-WAGEN

| | | | | |
|---------------------------------|-------------------------------|---|--|---|
| DIN-Wagen Arbeitshöhe 830 mm | Korpusbreite 600 mm |  |  |  |
| | Artikelnummer | 543 272 | 543 274 | 543 276 |
| | Bestückung (B x H in mm) | 2 Flügeltüren (300 x 600) 2 Einlegeböden | 1 Schublade (600 x 150) 2 Flügeltüren (300 x 450) 1 Einlegeboden | 2 Schubladen (300 x 150) 2 Flügeltüren (300 x 450) 1 Einlegeboden |

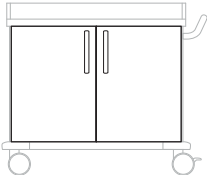
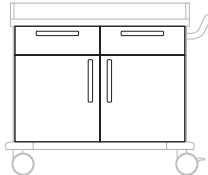
| | | | |
|---------------------------------|-------------------------------|--|---|
| DIN-Wagen Arbeitshöhe 830 mm | Korpusbreite 900 mm |  |  |
| | Artikelnummer | 543 293 | 543 295 |
| | Bestückung (B x H in mm) | 2 Flügeltüren (450 x 600) 2 Einlegeböden | 2 Schubladen (450 x 150) 2 Flügeltüren (450 x 450) 1 Einlegeboden |

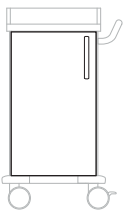
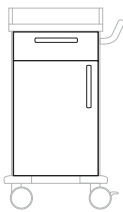
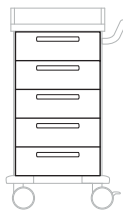
| | | | | |
|---------------------------------|--|---|---|---|
| DIN-Wagen Arbeitshöhe 980 mm | Korpusbreite 450 mm MEGAdrive Mini |  |  |  |
| | Artikelnummer | 543 619 | 543 620 | 543 621 |
| | Bestückung (B x H in mm) | 1 Flügeltür (750 mm) 2 Einlegeböden | 1 Schublade (150 mm) 1 Flügeltür (600 mm) 1 Einlegeboden | 5 Schubladen (150 mm) |

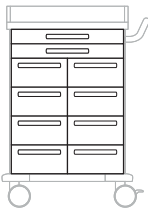
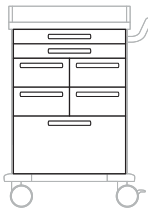
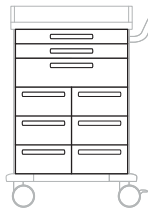
| | | | | |
|---------------------------------|-------------------------------|---|--|---|
| DIN-Wagen Arbeitshöhe 980 mm | Korpusbreite 600 mm |  |  |  |
| | Artikelnummer | 543 337 | 543 339 | 543 340 |
| | Bestückung (B x H in mm) | 2 Schubladen (600 x 75) 8 Schubladen (300 x 150) | 2 Schubladen (600 x 75) 4 Schubladen (300 x 150) 1 Schublade (600 x 300) | 2 Schubladen (600 x 75) 1 Schublade (600 x 150) 6 Schubladen (300 x 150) |

DIN-Wagen
Arbeitshöhe 830 mm

Korpusbreite

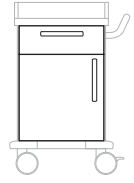
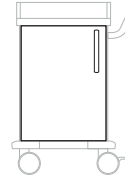
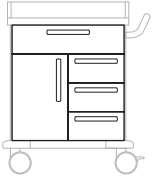
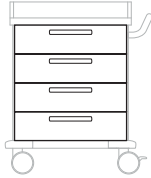
450 mm
MEGAdrive Mini**Artikelnummer** 543 625**543 626**Bestückung
(B x H in mm) 1 Flügeltür (600 mm)
2 Einlegeböden1 Schublade (150 mm)
1 Flügeltür (450 mm)
1 Einlegeboden**543 278**1 Schublade (600 x 150)
3 Schubladen (300 x 150)
1 Flügeltür (300 x 450)
1 Einlegeboden**543 280**

4 Schubladen (600 x 150)

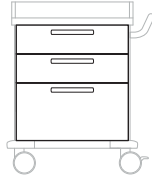
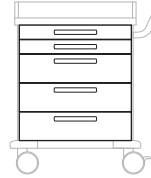
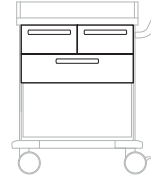
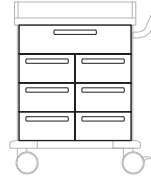
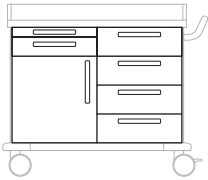
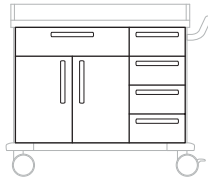
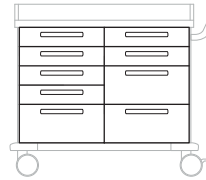
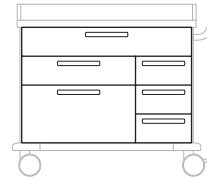
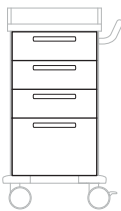
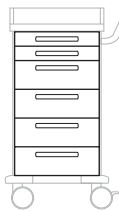
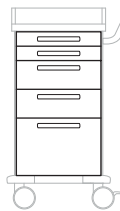
**543 282**2 Schubladen (600 x 150)
1 Schublade (600 x 300)**543 283**2 Schubladen (600 x 75)
3 Schubladen (600 x 150)**543 324**2 Schubladen (300 x 150)
1 Schublade (600 x 150)
1 offenes Fach unten (600 x 300)**543 326**1 Schublade (600 x 150)
6 Schubladen (300 x 150)**543 297**1 Auszugsplatte links oben (450 x 50)
1 Schublade (450 x 100)
4 Schubladen (450 x 150)
1 Flügeltür (450 x 450)
1 Einlegeboden**543 299**1 Schublade (600 x 150)
4 Schubladen (300 x 150)
2 Flügeltüren (300 x 450)
1 Einlegeboden**543 300**6 Schubladen (450 x 100)
3 Schubladen (450 x 200)**543 301**1 Schublade (900 x 150)
1 Schublade (600 x 150)
3 Schubladen (300 x 150)
1 Schublade (600 x 300)**543 622**3 Schubladen (150 mm)
1 Schublade (300 mm)**543 623**2 Schubladen (75 mm)
4 Schubladen (150 mm)**543 624**2 Schubladen (75 mm)
2 Schubladen (150 mm)
1 Schublade (300 mm)

Korpusbreite

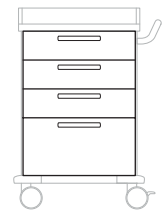
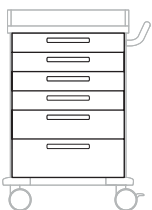
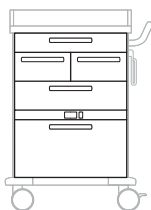
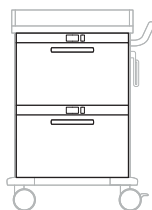
600 mm**Artikelnummer** 543 284Bestückung
(B x H in mm) 5 Schubladen (600 x 150)**543 285**3 Schubladen (600 x 150)
1 Schublade (600 x 300)**543 341**4 Schubladen (600 x 100)
1 Schublade (600 x 150)
1 Schublade (600 x 200)**543 321**1 Schublade (600 x 100)
2 Schubladen (300 x 150)
1 Schublade (600 x 150)
vorbereitet für Wärmeschublade
1 x (600 x 350) (siehe Seite 44)**543 322**vorbereitet für Wärmeschub-
laden 2 x (600 x 375) (siehe
Seite 44)

Korpusbreite

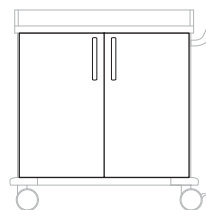
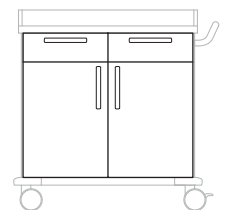
900 mm**Artikelnummer** 543 309Bestückung
(B x H in mm) 2 Flügeltüren (750 x 450)
2 Einlegeböden**543 310**2 Schubladen (450 x 150)
2 Flügeltüren (450 x 600)
1 Einlegeboden

**543 627**

4 Schubladen (150 mm)

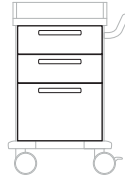
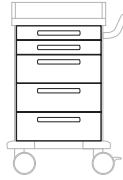
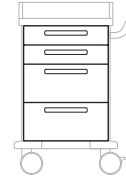
**543 628**2 Schubladen (150 mm)
1 Schublade (300 mm)**543 629**2 Schubladen (75 mm)
3 Schubladen (150 mm)**543 630**2 Schubladen (100 mm)
2 Schubladen (200 mm)

DIN-Wagen

Arbeitshöhe 830 mm

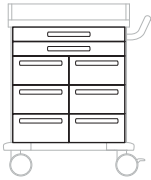
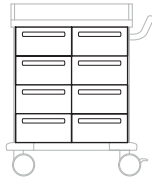
**543 328**2 Schubladen (600 x 75)
6 Schubladen (300 x 150)**543 330**

8 Schubladen (300 x 150)

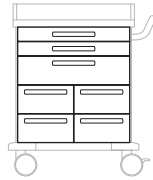
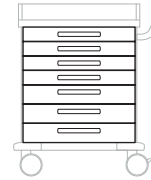
**543 332**2 Schubladen (600 x 75)
1 Schublade (600 x 150)
4 Schubladen (300 x 150)**543 333**3 Schubladen (600 x 100)
2 Schubladen (600 x 150)**543 334**4 Schubladen (600 x 75)
3 Schubladen (600 x 100)

DIN-Wagen

Arbeitshöhe 830 mm

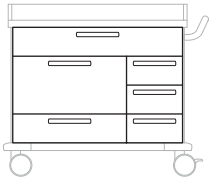
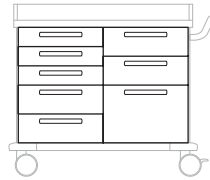
**543 302**1 Schublade (900 x 150)
1 Schublade (600 x 300)
1 Schublade (600 x 150)
3 Schubladen (300 x 150)**543 304**3 Schubladen (450 x 100)
4 Schubladen (450 x 150)
1 Schublade (450 x 300)**543 291**

4 Schubladen (900 x 150)

DIN-Wagen

Arbeitshöhe 830 mm

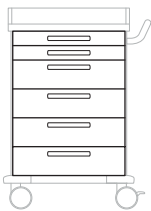
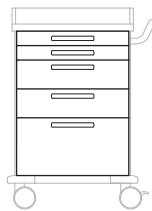
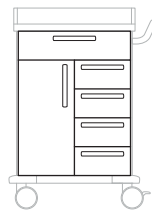
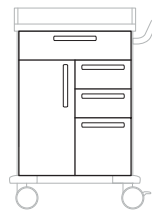
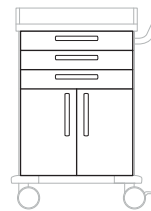
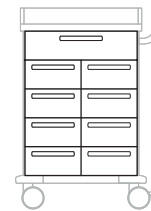
**543 286**2 Schubladen (600 x 75)
4 Schubladen (600 x 150)**543 287**2 Schubladen (600 x 75)
2 Schubladen (600 x 150)
1 Schublade (600 x 300)**543 288**1 Schublade (600 x 150)
4 Schubladen (300 x 150)
1 Flügeltür (300 x 600)
1 Einlegeboden**543 354**1 Schublade (600 x 150)
2 Schubladen (300 x 150)
1 Schublade (300 x 300)
1 Flügeltür (300 x 600)
1 Einlegeboden**543 289**3 Schubladen (600 x 100)
2 Flügeltüren (300 x 450)
1 Einlegeboden**543 335**1 Schublade (600 x 150)
8 Schubladen (300 x 150)

DIN-Wagen

Arbeitshöhe 980 mm

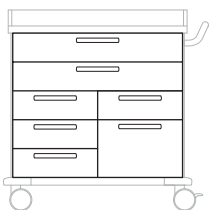
**543 311**2 Schubladen (900 x 150)
4 Schubladen (450 x 150)
1 Schublade (450 x 300)

DIN-Wagen

Arbeitshöhe 980 mm

DIN-Wagen

Arbeitshöhe 1080 mm

Korpusbreite

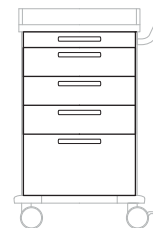
600 mm

Artikelnummer

543 355Bestückung
(B x H in mm)1 Schublade (600 x 100)
3 Schubladen (600 x 150)
1 Schublade (600 x 300)

DIN-Wagen

Arbeitshöhe 1080 mm

AUSSTATTUNGSVARIANTEN ISO-MODUL-WAGEN

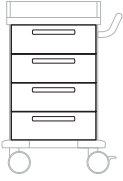
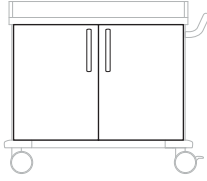
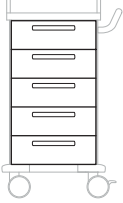
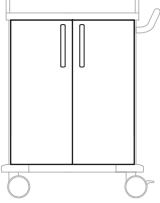
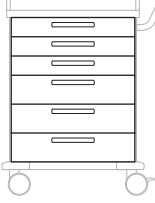
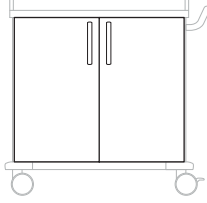
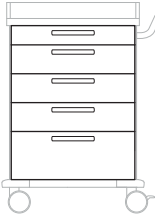
| | | | |
|--|--|---|--|
| ISO-Modul-Wagen Arbeitshöhe 830 mm | <p>Korpusbreite 450 mm</p>  | <p>Korpusbreite 900 mm</p>  | ISO-Modul-Wagen Arbeitshöhe 830 mm |
| | <p>Artikelnummer 543 634</p> <p>Bestückung (B x H in mm) 4 Auszüge (150 mm) Einhängerahmen für 1/2 ISO-Modul-Behältnisse (300 x 400 mm)</p> | <p>Artikelnummer 543 635</p> <p>Bestückung (B x H in mm) 2 Auszüge (150 mm) 1 Auszug (300 mm) Einhängerahmen für 1/2 ISO-Modul-Behältnisse (300 x 400 mm)</p> | |
| ISO-Modul-Wagen Arbeitshöhe 980 mm | <p>Korpusbreite 450 mm</p>  | <p>Korpusbreite 660 mm</p>  | ISO-Modul-Wagen Arbeitshöhe 980 mm |
| | <p>Artikelnummer 543 632</p> <p>Bestückung (B x H in mm) 5 Auszüge (150 mm) Einhängerahmen für 1/2 ISO-Modul- Behältnisse (300 x 400 mm)</p> | <p>Artikelnummer 543 633</p> <p>Bestückung (B x H in mm) 3 Auszüge (150 mm) 1 Auszug (300 mm) Einhängerahmen für 1/2 ISO-Modul- Behältnisse (300 x 400 mm)</p> | |
| ISO-Modul-Wagen Arbeitshöhe 980 mm | <p>Korpusbreite 660 mm</p>  | <p>Korpusbreite 900 mm</p>  | ISO-Modul-Wagen Arbeitshöhe 980 mm |
| | <p>Artikelnummer 543 316</p> <p>Bestückung (B x H in mm) 3 Auszüge (660 x 100) 3 Auszüge (660 x 150) Einhängerahmen für ISO-Modul-Behältnisse</p> | <p>Artikelnummer 543 317</p> <p>Bestückung (B x H in mm) 2 Flügeltüren (450 x 750) Innenraum zur Aufnahme von Trägerelementen für ISO-Modul-Behältnisse</p> | |
| ISO-Modul-Wagen Arbeitshöhe 1030 mm | <p>Korpusbreite 660 mm</p>  | ISO-Modul-Wagen Arbeitshöhe 1080 mm | ISO-Modul-Wagen Arbeitshöhe 1080 mm |
| | <p>Artikelnummer 543 342</p> <p>Bestückung (B x H in mm) 1 Auszug (660 x 100) 3 Auszüge (660 x 150) 1 Auszug (660 x 250) Einhängerahmen für ISO-Modul-Behältnisse</p> | | |

AUSSTATTUNGSVARIANTEN SONDERFUNKTIONSWAGEN

Notebookwagen (ISO-Modul-Wagen)

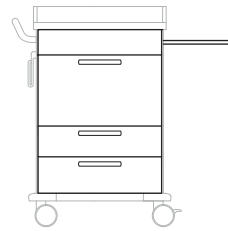
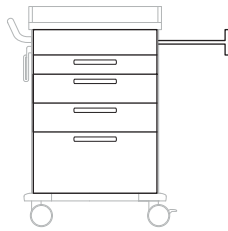
Artikelnummer
543 352
543 378

Maße (Arbeitshöhe x B x T in mm)

1080 x 660 x 580

1080 x 660 x 580

 Bestückung (B x H in mm)
 Ausführung ohne MEGAclick-
 Reihen, ohne Zentralverriegelung

 1 Notebookauszug rechts (660 x 150), 1 Auszug (660 x 100),
 2 Auszüge (660 x 150), 1 Auszug (660 x 300);
 mit Einhängerahmen für ISO-Modul-Behältnisse

 1 Notebookauszug rechts (660 x 150), 1 Hängeregister (660 x 350),
 1 Auszug (660 x 150), 1 Auszug (660 x 200);
 mit Einhängerahmen für ISO-Modul-Behältnisse

Gynäkologie Behandlungswagen

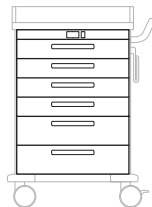
Artikelnummer
543 290

Notfallwagen

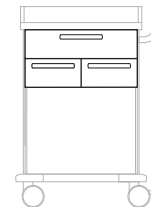
Artikelnummer
543 345

Maße (Arbeitshöhe x B x T in mm)

980 x 600 x 580

Maße (Arbeitshöhe x B x T in mm)

980 x 600 x 580

Bestückung (B x H in mm)

 Schalterblende 50 mm hoch
 4 Schubladen mit Wärmeeinrichtung
 max. 35–38 °C (600 x 100)
 2 Schubladen (600 x 150)

Bestückung (B x H in mm)

 1 Schublade (600 x 150),
 2 Schubladen (300 x 150), Halterung für
 Wiederbelebungsseinheit (Weinmann)
 Infusionsstange mit 2 Edelstahl-Haken

Wickelwagen

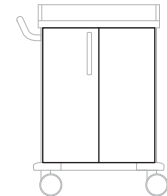
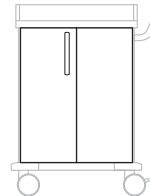
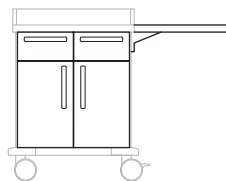
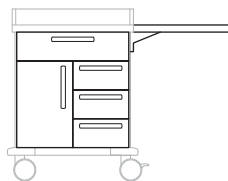
Artikelnummer
543 348
543 349
543 346
543 347

Maße (Arbeitshöhe x B x T in mm)

830 x 600 x 580

830 x 600 x 580

930 x 600 x 580

930 x 600 x 580

Bestückung (B x H in mm)

| | |
|--------------------------|---------------------------|
| 1 Schublade (600 x 150) | 2 Schubladen (300 x 150) |
| 3 Schubladen (300 x 150) | 2 Flügeltüren (300 x 450) |
| 1 Flügeltür (300 x 450) | 1 Klappboard rechts |
| 1 Klappboard rechts | 1 Kunststoffeinlegeboden |
| 1 Kunststoffeinlegeboden | |

Schiebegriff rechts

Schiebegriff links

 1 Flügeltür (300 x 700), Aufnahme von DIN-Modulen oder Borden
 Abfallauszug mit Fußbetätigung, Doppelabfallsammler (2 x 15 Liter
 Kunststoffeimer) mit Deckel

Gipsbindewagen

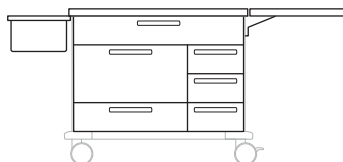
Artikelnummer
543 307

Rollladenwagen (ISO-Modul-Wagen)

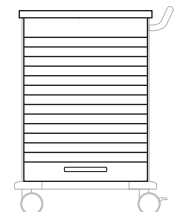
Artikelnummer
543 402

Maße (Arbeitshöhe x B x T in mm)

830 x 900 x 580

Maße (Arbeitshöhe x B x T in mm)

1080 x 682 x 580

Bestückung (B x H in mm)

 1 MEGAclick Gipsbecken (325 x 265 x 200)
 1 MEGAclick Abfallsammler mit Kunststoffbeutel
 1 Edelstahltischplatte mit umlaufendem Profilrand,
 1 Verlängerungsplatte aus Edelstahl, abklappbar, 500 mm
 1 Schublade mit Fächern für Verbandmaterial (900 x 150)
 1 Schublade (600 x 300), 1 Schublade (600 x 150)
 3 Schubladen (300 x 150)

Bestückung (B x H in mm)

 1 Rolladenfront
 (nach oben zu öffnen)
 1 Kunststofftischplatte
 ohne Galerie

Konfigurationsbeispiel 1

DIN-Verband- und Behandlungswagen

Ob in der Notaufnahme, den Behandlungsräumen oder auf Station – mit MEGAdrive haben Sie das Verbrauchsmaterial und die Instrumente sofort zur Hand.

Das vielseitige Zubehör und die flexible Anbringung erlauben einfachen Zugriff

und perfekt abgestimmte Arbeitsabläufe. Die Fächer bieten großzügigen Platz für Nachschub.

Abwurfschalen, Abfallbehälter und Entsorgungsboxen ermöglichen Ihnen die hygienische Beseitigung des gebrauchten Materials.



DIN-Verband- und Behandlungswagen (siehe Übersicht S. 10)

| DIN-Wagen | 830 mm | | 980 mm | | |
|--------------|--------|--------|--------|--------|--|
| | 600 mm | 900 mm | 600 mm | 900 mm | |
| Arbeitshöhe | 830 mm | | 980 mm | | |
| Korpusbreite | 600 mm | 900 mm | 600 mm | 900 mm | |
| Korpustiefe | 580 mm | 580 mm | 580 mm | 580 mm | |

Konfigurationsbeispiel 1:

Korpus

| | |
|--------------------------|--|
| Arbeitshöhe | 830 mm |
| Korpusbreite | 600 mm |
| Korpustiefe | 580 mm |
| Bestückung (B x H in mm) | 1 Schublade (600 x 150) 3 Schubladen (300 x 150) 1 Flügeltür (300 x 450) 1 Einlegeboden |
| Artikel-Nr. | 543 278 |
| Farbe | brombeere |

Zubehör

| | | Weitere Informationen | Art.-Nr. |
|-------------------------------|---|-----------------------|----------|
| Entsorgungsboxen-Set | Bestehend aus 10 Boxen mit einem Halter | Seite 33 | 542 839 |
| Instrumenten-Abwurfsschale | Mit Schlitzdeckel und Halterung, sterilisierbar, aus Kunststoff | Seite 34 | 542 842 |
| Abfallbehälter aus Stahlblech | Pulverbeschichtet, mit Klappdeckel, 15 Liter | Seite 36 | 543 413 |

+ Das komplette Zubehör finden Sie ab Seite 30.

Konfigurationsbeispiel 2

ISO-Modul-Verband- und Behandlungswagen

Mit den MEGAdrive ISO-Modul-Wagen können Sie alle gängigen ISO-Norm-Trägerwände, -Körbe und -Kunststoffmodule verwenden.

Durch das patentierte Tür-Scharnier mit optimierter Öffnung lassen sich die ISO-

Modul-Körbe direkt einschieben oder austauschen – ohne lästiges Verkanten.

In die Schubladenrahmen mit Vollauszug werden die ISO-Modul-Körbe einfach eingelegt, schnell und sicher.

Desinfektionsmittelspender



Multifunktions-Führungselement

ISO-Modul-Korb

Abfallsammler

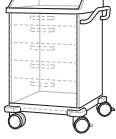
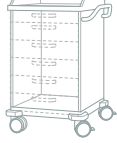
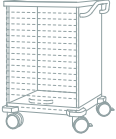

ISO-Modul-Verband- und Behandlungswagen (siehe Übersicht S. 10)

| ISO-Modul- Wagen | 830 mm | | 980 mm | | 1030 mm | |
|---------------------|---|---|---|--|---|---|
| |  |  |  |  |  |  |
| Arbeitshöhe | 830 mm | 980 mm | | 1030 mm | | |
| Korpusbreite | 900 mm | 660 mm | 900 mm | 660 mm | | |
| Korpustiefe | 680 mm | 580 mm | 680 mm | 580 mm | | |

Konfigurationsbeispiel 2:

Korpus

| | |
|--------------------------|--|
| Arbeitshöhe | 980 mm |
| Korpusbreite | 660 mm |
| Korpustiefe | 580 mm |
| Bestückung (B x H in mm) | 2 Flügeltüren (750 x 330) Innenraum zur Aufnahme von Trägerelementen für ISO-Modul-Behältnisse |
| Artikel-Nr. | 543 314 |
| Farbe | meerblau |

Zubehör

| Zubehör | | Weitere Informationen | Art.-Nr. |
|--|---|--------------------------|----------|
| Desinfektionsmittelspender 1000 ml | Zum Einhängen in die Galerie | Seite 38 | 543 380 |
| Abfallsammler mit Deckel aus Kunststoff | Mit 15-Liter-Kunststoffbeutel | Seite 36 | 542 848 |
| Multifunktions-Führungselement | Führungsschiene aus Kunststoff für alle gängigen ISO-Module | Seite 39 | 343 953 |
| ISO-Modul | Korb aus Kunststoff | Seite 39 | 542 318 |
| ISO-Modul | Korb aus Kunststoff | Seite 39 | 345 371 |

+ Das komplette Zubehör finden Sie ab Seite 30.

Konfigurationsbeispiel 3

Narkosewagen



Von Spritzen- und Kanülenspendern bis zu den Entsorgungsboxen – mit dem MEGAdrive Zubehör können Sie sich Ihren perfekten Narkosewagen zusammenstellen.

So haben Sie bei der OP-Einleitung oder im Behandlungsraum alles zuverlässig zur Hand, was Sie für Ihren optimalen Arbeitsablauf benötigen.

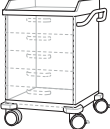

Narkosewagen (siehe Übersicht S. 10)

| DIN- Wagen |  |  |  |  |  |  |
|-----------------------|---|---|---|--|---|---|
| Arbeitshöhe | 830 mm | | | 980 mm | | 1080 mm |
| Korpusbreite | 600 mm | | | 600 mm | | 600 mm |
| Korpustiefe | 580 mm | | | 580 mm | | 580 mm |

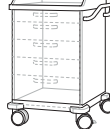
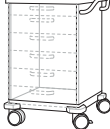
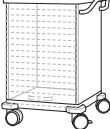
| ISO-Modul- Wagen |  |  |  |  |  |  |
|-----------------------------|---|---|---|--|---|---|
| Arbeitshöhe | | 980 mm | | 1030 mm | 1080 mm | |
| Korpusbreite | | 660 mm | | 660 mm | 660 mm | 682 mm |
| Korpustiefe | | 580 mm | | 580 mm | 580 mm | 580 mm |

Konfigurationsbeispiel 3:

Korpus

| | |
|--------------------------|--|
| Arbeitshöhe | 830 mm |
| Korpusbreite | 600 mm |
| Korpustiefe | 580 mm |
| Bestückung (B x H in mm) | 3 Schubladen (600 x 100) 2 Schubladen (600 x 150) |
| Artikel-Nr. | 543 333 |
| Farbe | granny |

Zubehör

| | | Weitere Informationen | Art.-Nr. |
|------------------------------------|---|--------------------------|----------|
| Spritzen- und Kanülenspender | 4 Acrylglas-Schütten | Seite 37 | 543 381 |
| | 5 Acrylglas-Schütten | Seite 37 | 543 387 |
| Desinfektionsmittelspender 1000 ml | Zum Einhängen in die Galerie | Seite 38 | 543 380 |
| Entsorgungsboxen-Set | Bestehend aus 10 Boxen mit einem Halter | Seite 33 | 542 839 |
| Ampullenöffner | Zum gefahrlosen Öffnen von Ampullen, mit Diamantfeile, aus Kunststoff | Seite 33 | 542 837 |
| Handschuhspender | Für 1 Packung Handschuhe | Seite 35 | 543 103 |
| Multifunktionswand 2-reihig | Für Wagenbreite 600/660 mm (2 x 5 Steckplätze) | Seite 32 | 543 405 |

+ Das komplette Zubehör finden Sie ab Seite 30.

Konfigurationsbeispiel 4

Narkosewagen mit Wärmeschublade

Mit der integrierten Wärmeschublade haben Sie patientenfreundlich vorgewärmte Infusionen schnell griffbereit – ohne zusätzliches Gerät oder zusätzliche Wege.





Die gesteuerte Luftzirkulation (Umluft) im Schubfach sorgt für die gleichmäßige Erwärmung von Infusionen, Ringerlösung oder Wäsche. Einfach einschalten – fertig!



Die Temperatursicherung bietet optimalen Schutz vor Überhitzung. Die aktuelle Temperatur im Innenraum ist dank LED-Anzeige immer gut ablesbar.

Wird die Schubade geöffnet, stellt sich die Umluftheizung automatisch ab, um eine ungleichmäßige Erwärmung auszuschließen.

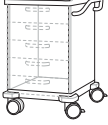

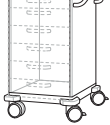
Narkosewagen mit Wärmeschublade (siehe Übersicht S. 10)

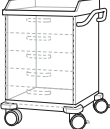
| DIN-Wagen |  |  |  |  |  |  |
|--------------------|---|---|---|--|---|---|
| Arbeitshöhe | | | | 980 mm | | 1080 mm |
| Korpusbreite | | | | 600 mm | | 600 mm |
| Korpustiefe | | | | 580 mm | | 580 mm |

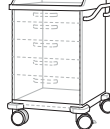
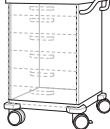
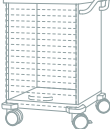
| ISO-Modul-Wagen |  |  |  |  |  |  |
|------------------------|---|---|---|--|---|---|
| Arbeitshöhe | | 980 mm | | 1030 mm | 1080 mm | |
| Korpusbreite | | 660 mm | | 660 mm | 660 mm | |
| Korpustiefe | | 580 mm | | 580 mm | 580 mm | |

Konfigurationsbeispiel 4:

Korpus

| | |
|--------------------------|--|
| Arbeitshöhe | 980 mm |
| Korpusbreite | 600 mm |
| Korpustiefe | 580 mm |
| Bestückung (B x H in mm) | 1 Schublade (600 x 100) 2 Schubladen (300 x 150) 1 Schublade (600 x 150) 1 Wärmeschublade (600 x 350) |
| Artikel-Nr. | 543 321 |
| Farbe | opal |

Zubehör

| | | Weitere Informationen | Art.-Nr. |
|------------------------------------|------------------------------|-----------------------|------------|
| Desinfektionsmittelspender 1000 ml | Zum Einhängen in die Galerie | Seite 38 | 543 380 |
| Handschuhspender | Für 1 Packung Handschuhe | Seite 35 | 543 103 |
| Abfallsammler mit Deckel | Aus Edelstahl | Seite 36 | 542 841 |
| Wärmeschublade | Für Infusionen | Seite 44 | 346 784 01 |

+ Das komplette Zubehör finden Sie ab Seite 30.

Konfigurationsbeispiel 5

Notfallwagen

Schnell zur Stelle: Der Notfallwagen von MEGAdrive bietet Ihnen höchste Funktionalität, wenn es auf jede Sekunde ankommt. Von Sauerstoffflasche und Reanimationsbrett bis Notfallkoffer und Defibrillator finden alle wichtigen Utensilien ihren sicheren Platz.

Nach Bestückung und Überprüfung durch das Fachpersonal kann der Wagen verplombt werden – als eindeutiges Zeichen dafür, dass der Wagen wieder voll einsatzbereit ist.

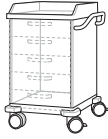

Notfallwagen (siehe Übersicht S. 10)

| DIN-Wagen | | | | | | |
|--------------------|---|---|---|--|---|---|
| |  |  |  |  |  |  |
| Arbeitshöhe | 830 mm | | | 980 mm | | |
| Korpusbreite | 600 mm | | | 600 mm | | |
| Korpustiefe | 580 mm | | | 580 mm | | |

Konfigurationsbeispiel 5:

Korpus

| | |
|--------------------------|--|
| Arbeitshöhe | 980 mm |
| Korpusbreite | 600 mm |
| Korpustiefe | 580 mm |
| Bestückung (B x H in mm) | 1 Schublade (600 x 150) 2 Schubladen (300 x 150) Halterung für Wiederbelebungseinheit (Gerät zu beziehen von Firma Weinmann) Infusionshalter mit 2 Edelstahlhaken |
| Artikel-Nr. | 543 345 |
| Farbe | reinweiß |

Zubehör

| | | Weitere Informationen | Art.-Nr. |
|-----------------------------|---|-----------------------|----------|
| Ablage für Defibrillator | Höhenverstellbare, drehbare Ablageplatte, 10 kg Belastbarkeit | Seite 43 | 542 854 |
| Geräteschiene mit MEGAclick | An Seitenwand befestigt, zur Aufnahme von Zubehör, max. Tragkraft 50 kg | Seite 32 | 543 467 |
| Reanimationsbrett | Mit Halterung, an der Rückwand verschraubt | Seite 43 | 542 306 |
| Plombierleiste | Für Schubladen, links oder rechts am Wagen montiert | Seite 43 | 542 299 |
| Plomben | 100 Stück | Seite 43 | 542 310 |

+ Das komplette Zubehör finden Sie ab Seite 30.

Konfigurationsbeispiel 6

Intensivpflegewagen

Auf der Intensivstation sind Sie oft mit extremen Herausforderungen konfrontiert. Ob als Venen-/Thoraxkatheterwagen oder als Intubationswagen – der MEGAdrive Intensivpflegewagen steht Ihnen zur Seite. Das gut zu organisierende Zubehör

spart Zeit und gibt Sicherheit. Der großzügige Stauraum bietet Platz, um für alle Eventualitäten gut gerüstet zu sein.

Spritzen- und
Kanülenspender

Desinfektionsmit-
telspender



Entsorgungsbox





Katheterköcher

Instrumenten-
Abwurfchale



Intensivpflegewagen (siehe Übersicht S. 10)

| DIN-Wagen |  | |  | |  | |
|------------------|---|---------------|---|---------------|---|----------------|
| | Arbeitshöhe | 830 mm | 980 mm | 980 mm | 1080 mm | 1080 mm |
| Korpusbreite | 600 mm | 900 mm | | 600 mm | 900 mm | 600 mm |
| Korpustiefe | 580 mm | 580 mm | | 580 mm | 580 mm | 580 mm |

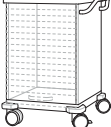
| ISO-Modul-Wagen |  | |  | |  | |  | |  | |
|------------------------|---|---------------|---|---------------|---|----------------|--|----------------|---|---------------|
| | Arbeitshöhe | 830 mm | 980 mm | 980 mm | 1030 mm | 1080 mm | 1080 mm | 1080 mm | 682 mm | 682 mm |
| Korpusbreite | 900 mm | 660 mm | 900 mm | 660 mm | 660 mm | 660 mm | 660 mm | 682 mm | 682 mm | 682 mm |
| Korpustiefe | 680 mm | 580 mm | 680 mm | 580 mm | 580 mm | 580 mm | 580 mm | 580 mm | 580 mm | 580 mm |

Konfigurationsbeispiel 6:

Korpus

| | |
|--------------------------|---|
| Arbeitshöhe | 980 mm |
| Korpusbreite | 600 mm |
| Korpustiefe | 580 mm |
| Bestückung (B x H in mm) | 2 Schubladen (600 x 75) 4 Schubladen (600 x 150) |
| Artikel-Nr. | 543 286 |
| Farbe | vanillegelb |

Zubehör

| Zubehör | | Weitere Informationen | Art.-Nr. |
|---|---|-----------------------|----------|
| Spritzen- und Kanülenspender (First-in/First-out-Prinzip) | 3 Acrylglas-Schütten | Seite 37 | 543 383 |
| | 5 Acrylglas-Schütten | Seite 37 | 543 384 |
| Desinfektionsmittelspender 1000 ml | Zum Einhängen in die Galerie | Seite 38 | 543 380 |
| Entsorgungsboxen-Set | Bestehend aus 10 Boxen mit einem Halter | Seite 33 | 542 839 |
| Katheterköcher | 3-fach unterteilt für Absaug-Katheter, aus Edelstahl | Seite 33 | 542 844 |
| Instrumenten-Abwurfshale | Mit Schlitzdeckel und Halterung, sterilisierbar, aus Kunststoff | Seite 34 | 542 842 |
| Multifunktionswand 2-reihig | Für Wagenbreite 600/660 mm (2 x 5 Steckplätze) | Seite 32 | 543 405 |

+ Das komplette Zubehör finden Sie ab Seite 30.

Konfigurationsbeispiel 7

Wickelwagen

Auf der Entbindungsstation, in der Praxis oder in der Klinik beim Rooming-In: Die fahrbaren MEGAdrive Wickelwagen bieten viel Platz für Windeln, Wäsche und eine Extra-Portion liebevoller Pflege.

Reichlich Stauraum und die hygienisch getrennten Abfallbehälter sorgen dafür, dass beim Wickeln und Pflegen von Säuglingen und Kleinkindern alles rund läuft.

Von der Waschschale und den Wickelpolstern bis zur Wärmelampe bleiben auch beim Zubehör keine Wünsche offen.

Wärmelampe

Wickelauflage

Waschschale



Wickelwagen (siehe Übersicht S. 10)

| DIN-Wagen |  |  |  |  |  |  |
|--------------------|---|---|---|--|---|---|
| Arbeitshöhe | 830 mm | 930 mm | | | | |
| Korpusbreite | 600 mm | 600 mm | | | | |
| Korpustiefe | 580 mm | 580 mm | | | | |

Konfigurationsbeispiel 7:

Korpus

| | |
|--------------------------|--|
| Arbeitshöhe | 930 mm |
| Korpusbreite | 600 mm |
| Korpustiefe | 580 mm |
| Bestückung (B x H in mm) | Schiebegriff rechts 1 Flügeltür (320 x 700) Aufnahme von DIN-Modulen oder Borden Abfallauszug mit Fußbetätigung Doppelabfallsammler (2 x 15 l Kunststoffeimer) mit Deckel |
| Artikel-Nr. | 543 346 |
| Farbe | limette |

Zubehör

| | | Weitere Informationen | Art.-Nr. |
|---------------|--|-----------------------|----------|
| Wärmelampe | Für Säuglinge zum Schutz vor Auskühlung, mit Befestigung | Seite 42 | 542 863 |
| Wickelaufgabe | Weiche Unterlage, vorgeformt für den Babykörper, abwaschbare Folie, mit abgenähter Mulde, desinfektionsmittelbeständig | Seite 42 | 542795 |
| Waschschale | Mit 2 Wasserabteilen und Ablage, aus Kunststoff, verdeckte Halterung aus Edelstahl, abnehmbar | Seite 36 | 542 867 |

+ Das komplette Zubehör finden Sie ab Seite 30.

Zubehör

Der Trick mit dem „Click!“

**MEGAdrive mit MEGAclick:
Minimaler Aufwand für maximale Funktion.**

Schnell angebracht, schnell ausgetauscht und immer sofort einsatzbereit – mit dem einzigartigen Zubehör-System MEGAclick können Sie flexibel auf alle Herausforderungen des medizinischen Alltags reagieren.



An der linken Seitenwand der MEGADrive Wagen sind im Standard 10 MEGAclick Steckplätze angebracht.

Zusätzliche Möglichkeiten bietet Ihnen ab sofort die optionale Multifunktionswand mit ein oder zwei Reihen MEGAclick.

Die Multifunktionswand ist perfekt für alles, was Sie oberhalb der Arbeitsfläche griffbereit haben möchten.

Bei Korpusbreiten von 600 mm / 660 mm stehen Ihnen dort je Reihe 5 Steckplätze zur Verfügung, bei einer Korpusbreite von 900 mm je Reihe 8 Steckplätze.

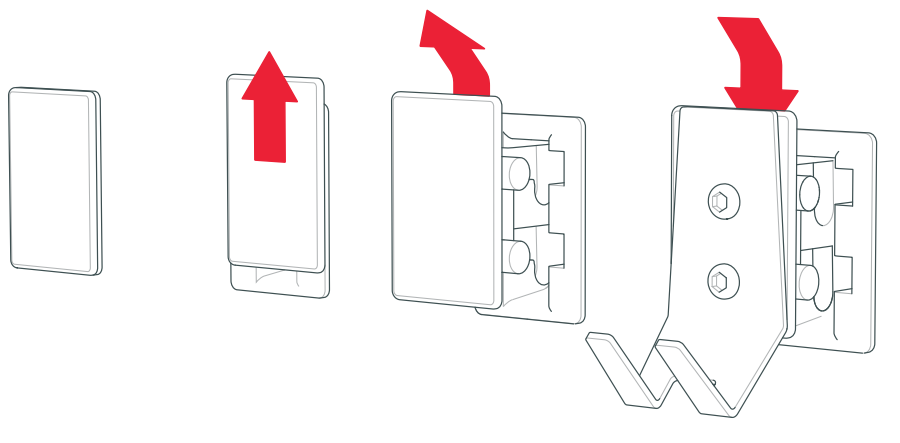

Das MEGAclick System besteht aus zwei Komponenten: Ein Teil ist in der Seitenwand bzw. der Multifunktionswand integriert, der andere Teil direkt am Zubehör befestigt.

Einfach die MEGAclick Abdeckung abnehmen, das Zubehör einstecken – fertig!





Zubehör

| | |
|------------------------------|----|
| MEGAclick Multifunktionswand | 32 |
| MEGAclick Zubehör | 33 |
| Galerie-Zubehör | 38 |
| DIN- und ISO-Module | 39 |
| Tischplatte und Verlängerung | 40 |
| Sonstiges Zubehör | 41 |
| Zubehör Wickelwagen | 42 |
| Zubehör Notfallwagen | 43 |
| Wärmeschublade | 44 |
| Schubladeneinsatz | 45 |
| Schubladenmaße | 45 |
| Schubladenteiler | 46 |

ZUBEHÖR MEGACLICK



| Modellbezeichnung | Maße (B x T x H) | Art.-Nr. |
|---|--|----------------|
| Multifunktionswand 1-reihig | | |
| Zur Befestigung an der Rückwand, mit einer Reihe MEGAClick versehen, Farbe Weißaluminium, Tragkraft 20 kg | | |
| Für Wagenbreite 450 mm (4 Steckplätze) | 454 x 25 x 335 mm | 543 637 |
| Für Wagenbreite 600/660 mm (5 Steckplätze) | 604 x 25 x 335 mm | 543 403 |
| Für Wagenbreite 900 mm (8 Steckplätze) | 928 x 25 x 335 mm | 543 407 |
| Multifunktionswand 2-reihig | | |
| Zur Befestigung an der Rückwand, mit zwei Reihen MEGAClick versehen, Farbe Weißaluminium, Tragkraft 20 kg | | |
| Für Wagenbreite 450 mm (2 x 4 Steckplätze) | 454 x 25 x 500 mm | 543 638 |
| Für Wagenbreite 600/660 mm (2 x 5 Steckplätze) | 604 x 25 x 500 mm | 543 405 |
| Für Wagenbreite 900 mm (2 x 8 Steckplätze) | 928 x 25 x 500 mm | 543 409 |
| Geräteschiene aus Rechteckrohr | | |
| Passend für MEGAdrive Mini Belastbarkeit 50 kg | o. Halterung: 470 x 25 x 10 mm m. Halterung: 470 x 63 x 66 mm | 543 642 |
| Kurze Ausführung Belastbarkeit 25 kg | o. Halterung: 250 x 25 x 10 mm m. Halterung: 280 x 63 x 66 mm | 543 500 |
| Lange Ausführung Belastbarkeit 50 kg | o. Halterung: 470 x 25 x 10 mm m. Halterung: 540 x 63 x 66 mm | 543 467 |
| Hakenleiste Zur Aufnahme von Zubehör für die Ver- und Entsorgung (siehe Broschüre PROassist), Hakenabstand 530 mm | 540 x 20 x 70 mm | 543 466 |
| Einhängehaken Einfach, aus Edelstahl, Belastbarkeit 5 kg | | 543 193 |

| | Modellbezeichnung | Maße (B x T x H) | Art.-Nr. |
|---|--|-----------------------|----------------|
|  | Entsorgungsboxen-Set Bestehend aus 10 Boxen mit einem Halter | Ø 140 mm, 145 mm hoch | 542 839 |
| | Reserve-Entsorgungsboxen 100 Stück | | |
|  | Ampullenöffner Aus Kunststoff, zum gefahrlosen Öffnen von Ampullen, mit Diamantfeile | 150 x 70 x 200 mm | 542 837 |
|  | Kanülensammler Aus Kunststoff, zur sicheren Entsorgung kontaminierter Kanülen | 100 x 55 x 175 mm | 542 838 |
|  | Katheter-Köcher Aus Edelstahl, 3-fach unterteilt für Absaug-Katheter | 160 x 75 x 500 mm | 542 844 |
|  | Infusionshalter Aus Edelstahl, mit Einhandhöhenverstellung, mit 2 Haken, Abtropfglas mit Halterung, Hakenbelastbarkeit: 2 kg | | 542 847 |

ZUBEHÖR MEGACLICK



| Modellbezeichnung | Maße (B x T x H) | Art.-Nr. |
|--|-------------------|----------------|
| Verbandmaterial-Ablage Aus Edelstahl, abnehmbar, mit Halterung | 350 x 320 x 65 mm | 542 846 |



| | | |
|--|--------------------|----------------|
| Spezial-Behälter mit Deckel Aus Edelstahl, nahtlos tiefgezogen, mit Halterung, Inhalt 17 Liter | 350 x 320 x 200 mm | 542 840 |
|--|--------------------|----------------|



| | | |
|---|-------------------------|----------------|
| Eimer Aus Edelstahl, mit Halterung, Inhalt 10 Liter | Ø Innenmaß oben: 280 mm | 542 845 |
|---|-------------------------|----------------|

| | | |
|----------------------------|--|----------------|
| Deckel mit Öffnung | | 330 313 |
| Deckel, geschlossen | | 330 314 |



| | | |
|---|--------------------|----------------|
| Instrumenten-Abwurfchale Aus Kunststoff, mit geschlossenem Deckel und Halterung, sterilisierbar | 300 x 225 x 125 mm | 542 843 |
|---|--------------------|----------------|



| | | |
|--|--------------------|----------------|
| Instrumenten-Abwurfchale Aus Kunststoff, mit Schlitzdeckel und Halterung, sterilisierbar | 300 x 225 x 125 mm | 542 842 |
|--|--------------------|----------------|

| | Modellbezeichnung | Maße (B x T x H) | Art.-Nr. |
|---|--|------------------------------------|----------------|
|  | Desinfektionsmittelpender Edelstahlpumpe autoklavierbar bis 134 °C | | |
| | 500 ml, Aluminiumgehäuse silberfarbig eloxiert, langer Bedienhebel | 82 x 225 x 283 mm (ohne Halterung) | 543 102 |
| | 1000 ml, Edelstahlgehäuse, kurzer Bedienhebel, mit abschließbarer Verschlussblende, mit Sichtschlitz | 94 x 162 x 325 mm (ohne Halterung) | 543 414 |
|  | Handschuhspender für 1 Packung Handschuhe Aus Edelstahl | 140 x 85 x 200 mm | 543 103 |
|  | Handschuhspender für 3 Packungen Handschuhe Aus Edelstahl | 200 x 85 x 415 mm | 543 109 |
|  | Handschuhspender für 3 Packungen Handschuhe Aus Edelstahl, für verschiedene Packungsgrößen | 415 x 85 x 230 mm | 543 148 |
|  | Einhängehaken Aus Edelstahl, Belastbarkeit 5 kg | | 542 830 |

ZUBEHÖR MEGACLICK

| | Modellbezeichnung | Maße (B x T x H) | Art.-Nr. | |
|---|---|--------------------|--------------------|--------|
|  | Abfallbehälter Aus Edelstahl, stabiler Abfallbehälter, mit Klappdeckel, 15 Liter Fassungsvermögen | 320 x 190 x 410 mm | 542 829 | |
|  | Abfallbehälter Aus pulverbeschichtetem Stahlblech, mit Klappdeckel, 15 Liter Fassungsvermögen | | 543 413 | |
|  | Abfallsammler mit Deckel Aus Edelstahl, mit 15-Liter-Kunststoffbeutel | 320 x 190 x 415 mm | 542 841 | |
|  | Abfallsammler mit Deckel Aus Kunststoff, mit 15-Liter-Kunststoffbeutel | | 542 848 | |
|  | Ersatzbeutel 48 Stück zu je 15 Liter, in Rollenform | 145 240 | | |
|  | Abfallbehälter mit integrierter Kniebetätigung und Deckel Dauerhaft antibakteriell durch Nylon mit Microban, mit entnehmbarem Innenbehälter, Farbe weiß, 8 Liter Fassungsvermögen | 225 x 225 x 360 mm | 542 827 | |
|  | Waschschale Aus Kunststoff, Waschschale mit 2 Wasserabteilen und Ablage, verdeckte Halterung aus Edelstahl | | 400 x 250 x 110 mm | marine |
| | | | | weiß |

! Zur Anbringung der Spritzen- und Kanülpender ist die MEGAclick Multifunktionswand Voraussetzung

| | Modellbezeichnung | Maße (B x T x H) | Art.-Nr. |
|---|---|--------------------|----------------|
|  | Spritzen- und Kanülpender 4 mittlere Acrylglas-Schütten | 600 x 138 x 207 mm | 543 381 |
|  | Spritzen- und Kanülpender 5 kleine Acrylglas-Schütten | 600 x 108 x 163 mm | 543 387 |
|  | Spritzen- und Kanülpender (First-in / First-out-Prinzip) 5 kleine Acrylglas-Schütten | 600 x 110 x 165 mm | 543 384 |
|  | Spritzen- und Kanülpender (First-in / First-out-Prinzip) 3 große Acrylglas-Schütten, Ohne Tablett | 600 x 162 x 243 mm | 543 383 |
|  | Mit Tablett aus Edelstahl, nicht mit weiterem Spritzen- und Kanülpender kombinierbar | 600 x 162 x 268 mm | 543 382 |
|  | Tupferspender und Befeuchter, gesteckt nur in Verbindung mit 543 383 oder 543 382 | 125 x 227 x 268 mm | 543 393 |

ZUBEHÖR GALERIE



| Modellbezeichnung | Maße (B x T x H) | Art.-Nr. |
|---|------------------|----------|
| Desinfektionsmittelpender Edelstahlpumpe autoklavierbar bis 134 °C | | |

| | | |
|---|---------------------------------------|----------------|
| 500 ml, Aluminiumgehäuse silberfarbig eloxiert, langer Bedienhebel, inklusive Auffangschale | 82 x 225 x 283 mm (ohne Halterung) | 543 379 |
|---|---------------------------------------|----------------|

| | | |
|--|---------------------------------------|----------------|
| 1000 ml, Edelstahlgehäuse, kurzer Bedienhebel, mit abschließbarer Verschlussblende, mit Sichtschlitz | 94 x 162 x 325 mm (ohne Halterung) | 543 380 |
|--|---------------------------------------|----------------|



| | | |
|--|-------------------|----------------|
| Handschuhspender Aus Edelstahl, für 1 Packung Handschuhe | 140 x 72 x 230 mm | 543 146 |
|--|-------------------|----------------|

| | | |
|--|-------------------|----------------|
| Aus Edelstahl, für 3 Packungen Handschuhe | 415 x 72 x 230 mm | 543 411 |
|--|-------------------|----------------|



| | | |
|--|---|----------------|
| Katheter-Korb Aus fest verschweißtem Edelstahl-Drahtgitter mit Ober- und Bodenrahmen | Korbgröße: 150 x 100 x 200 mm m. Halterung: 150 x 140 x 230 mm | 543 390 |
|--|---|----------------|

| | |
|---|----------------|
| Korbgröße: 150 x 100 x 280 mm m. Halterung: 150 x 140 x 310 mm | 543 391 |
|---|----------------|

| | |
|---|----------------|
| Korbgröße: 150 x 100 x 480 mm m. Halterung: 150 x 140 x 510 mm | 543 392 |
|---|----------------|



| | | |
|---------------------------------------|--|----------------|
| Einhängehaken Aus Edelstahl | | 543 389 |
|---------------------------------------|--|----------------|



| | | | |
|--|--|-------------|----------------|
| Energieleiste Kabel 3 m lang | 6-fach Mit Schutzhaube (Schutz vor unbeabsichtigtem Lösen von Verbindungen), entspricht EN 60601-1-1 | 400 x 70 mm | 601 867 |
|--|--|-------------|----------------|

| | | |
|-----------------------------------|---------|----------------|
| 6-fach Ohne Schutzhaube | schwarz | 543 385 |
|-----------------------------------|---------|----------------|

| | | |
|--|------|----------------|
| | weiß | 543 386 |
|--|------|----------------|

| | | |
|-----------------------------------|---------|----------------|
| 4-fach Ohne Schutzhaube | schwarz | 543 682 |
|-----------------------------------|---------|----------------|

| | | |
|--|------|----------------|
| | weiß | 543 681 |
|--|------|----------------|

ZUBEHÖR DIN- UND ISO-MODULE



| Modellbezeichnung | Maße (B x T x H) | Art.-Nr. |
|--|--------------------|----------------|
| ISO-Modul Geschlossen, aus Kunststoff | 600 x 400 x 50 mm | 345 351 |
| Unterteilbar | 300 x 400 x 50 mm | 345 346 |
| Nicht unterteilbar | 300 x 400 x 100 mm | 345 348 |
| Nicht unterteilbar | 300 x 400 x 200 mm | 543 683 |



| | | |
|---|------------------------------------|----------------|
| ISO-Modul Korb aus Kunststoff | 600 x 400 x 100 mm | 542 318 |
| | 600 x 400 x 200 mm | 345 371 |
| | Unterteilbar 300 x 400 x 100 mm | 345 368 |
| | Unterteilbar 300 x 400 x 200 mm | 543 684 |



| | | |
|---|-------------|----------------|
| Multifunktions-Führungselement Führungsschiene aus Kunststoff mit integrierten Clips, Belastbarkeit 15 kg pro Element | | |
| Für alle gängigen ISO-Module | 390 mm lang | 343 953 |
| | 590 mm lang | 343 951 |
| Für alle gängigen DIN-Module | 490 mm lang | 343 952 |



| | | |
|--|--------------------|----------------|
| DIN-Drahtkorb Rilsan-Beschichtet | 268 x 500 x 100 mm | 600 533 |
| | 268 x 500 x 180 mm | 600 534 |

| | | |
|---|-------------------|----------------|
| DIN-Modul Geschlossen, aus Kunststoff | 268 x 500 x 50 mm | 600 532 |
|---|-------------------|----------------|

ZUBEHÖR TISCHPLATTE UND VERLÄNGERUNG



| Modellbezeichnung | für Wagenbreite | Art.-Nr. |
|--|-----------------|----------|
| Edelstahl-Tischplatte mit 3-seitiger Kunststoff-Galerie* Für DIN-Wagen, mit Profilrand | 600 mm | 543 394 |
| | 900 mm | 543 395 |
| Für ISO-Modul-Wagen, ohne Profilrand | 660 mm | 543 398 |
| | 900 mm | 543 399 |
| Edelstahl-Tischplatte ohne Galerie, ohne Profilrand Für DIN-Wagen | 450 mm | 543 716 |
| | 600 mm | 543 396 |
| | 900 mm | 543 397 |
| Für ISO-Modul-Wagen | 450 mm | 543 716 |
| | 660 mm | 543 400 |
| | 900 mm | 543 401 |
| Edelstahl-Galerie, 3-seitig Für Edelstahl-Tischplatte ohne Galerie, ohne Profilrand | DIN TP 600 mm | |
| | DIN TP 900 mm | |
| | ISO TP 660 mm | |





* Höhe 80 mm; Materialdicke 20 mm;
Stellfläche = Abdeckungsgröße (Korpusbreite minus 50 mm/Korpustiefe minus 25 mm)





| Modellbezeichnung | Maße (B x T x H) | Art.-Nr. | |
|---|---|------------------------------|--------------------|
| Verlängerungsplatte (abklappbar) Aus Edelstahl, Belastbarkeit 10 kg | Rechts montiert (Schiebegriff entfällt) wie oben, passend für MEGAdrive Mini | 500 x 595 mm 310 x 509 mm | 543 528 543 644 |
| | Links montiert wie oben, passend für MEGAdrive Mini | 500 x 595 mm 310 x 509 mm | 543 525 543 645 |
| | Rechts oder links, lose wie oben, passend für MEGAdrive Mini | 500 x 595 mm 310 x 509 mm | 543 524 543 646 |
| Verlängerungsplatte (abklappbar) Aus Kunststoff, Belastbarkeit 10 kg | Rechts montiert (Schiebegriff entfällt) | 460 x 590 mm | 543 418 |
| | Links montiert | 460 x 590 mm | 543 419 |
| | Rechts oder links, lose | 460 x 590 mm | 543 417 |



ZUBEHÖR SONSTIGES

| | Modellbezeichnung | Maße (B x T x H) | Art.-Nr. |
|---|---|---|--|
|  | Zentralverriegelung Für Schubladenblöcke, rechts oder links | | 542 298 |
|  | Regalaufsatzgestell Aus Edelstahl, für Wagenrückwand, 2 Hakenpaare, Hakenabstand 350 mm, max. Belastung 15 kg, ohne Sterilgutkorb | 550 x 1150 mm lose <hr/> montiert | 543 144 543 143 |
|  | Schiebegriff Aus Edelstahl, als zusätzlicher Griff, montiert | | 543 415 |
|  | Halogen-Untersuchungsleuchte Weiß inkl. Schienenbefestigung (16 mm), Natur eloxiert, zur Befestigung an der Geräteschiene, 35 W, 230 V, 50–60 HZ, IP 20 | | 542 308 |
|  | BLANCO Beschriftungssystem Magnetische Schilder aus transparentem Kunststoff zur Beschriftung der Schubladen, Auszüge und Türen, VE 10 Stück | 114 x 25 mm | 543 465 |

ZUBEHÖR WICKELWAGEN

| | Modellbezeichnung | Maße (B x T x H) | Art.-Nr. |
|---|--|-------------------|----------------|
|  | Wickelpolster Weiche Unterlage, vorgeformt für den Babykörper, abwaschbare Folie mit abgenähter Mulde, desinfektionsmittelbeständig | 570 x 570 x 40 mm | 542 795 |
|  | Wickelpolster Weiß, flache Ausführung, mit 3-seitigem hochgezogenem Rand | 570 x 560 x 60 mm | 542 316 |
|  | Wärmelampe Für Säuglinge, zum Schutz vor Auskühlung, mit Wickelwagenbefestigung, gleichmäßige Wärmeverteilung durch Infrarotlampe, mit integrierter, blendfreier Beleuchtung und individueller Intensitätsdosierung, Alarmsicherung und Timer für Apgar-Test (Fisher & Paykel) | | 542 863 |
| | Einlegebord aus Kunststoff Für Wickelwagen mit Bordträger-Set | 529 x 283 x 19 mm | 542 849 |

! Die Waschschale (Art.-Nr. 542 826 marine/542 867 weiß) finden Sie im MEGAclick Zubehör auf Seite 36.

! Multifunktions-Führungselemente (Art.-Nr. 343 952) und DIN-Module (Art.-Nr. 600 532) finden Sie auf Seite 39 beim Zubehör DIN- und ISO-Module.

ZUBEHÖR NOTFALLWAGEN

| | Modellbezeichnung | Maße (L x B x H) | Art.-Nr. |
|---|--|----------------------|----------------|
|  | Reanimationsbrett Mit Halterung, an der Rückwand verschraubt | 800 x 480 x 10 mm | 542 306 |
|  | Ablage für Defibrillator Höhenverstellbare, drehbare Ablageplatte, 10 kg Belastbarkeit (Defibrillator nicht im Lieferumfang enthalten) | 450 x 400 mm (L x B) | 542 854 |
|  | Halterung für Sauerstoffflasche An der Seitenwand befestigt, für Flaschen 5/10 Liter, Ø 145–205 mm, variabel | 132,5 x 160 x 230 mm | 542 304 |
|  | Plombierleiste für Schubladen Links oder rechts am Wagen montiert | rechts | 542 299 |
| | | links | 543 463 |
| Plombierleiste für Schubladen konfigurierbar | | 543 532 | |
| Plomben 100 Stück | | 542 310 | |

ZUBEHÖR WÄRMESCHUBLADE

Die praktischen Wärmeschubladen für Wäsche oder für Infusionen können in alle MEGAdrive-Wagen integriert werden.



Wärmeschublade für Wäsche

Damit können Sie Textilien vorwärmen, um die Patienten vor Unterkühlung zu bewahren und den Wohlfühlfaktor zu erhöhen.

Wärmeschublade für Infusionen

Ohne zusätzliche Geräte oder Wege können Sie Kochsalzlösung auf Körpertemperatur erwärmt bereithalten – zum Schutz und Wohle der Patienten.

| | Wärmeschublade für Wäsche | Wärmeschublade für Infusionen |
|--|---|---|
| Ausführung | Wärmeschublade mit gelochtem Einsatz, Schalterblende und LED-Display zur Innentemperaturanzeige | Wärmeschublade mit gelochtem Einsatz, Schalterblende und LED-Display zur Innentemperaturanzeige |
| Schubladenbreite/ Kapazität | 450 mm: 24 dm ³ 600 mm: 36 dm ³ 660 mm: 40 dm ³ | 450 mm: 12 x 1 l oder 20 x 0,5 l Flaschen 600 mm: 20 x 1 l oder 32 x 0,5 l Flaschen 660 mm: 24 x 1 l oder 36 x 0,5 l Flaschen |
| Nutzlast | 30 kg | 30 kg |
| Elektr. Anschluss/ Leistung | 220–240 V AC, 50–60 Hz 400 Watt, 1,7 A | 220–240 V AC, 50–60 Hz 400 Watt, 1,7 A |
| Temperatur | Regelbar von +40 °C bis +65 °C, werkseitig auf +60 °C eingestellt, Übertemperatursicherung bei +75 °C, PTC-Heizelement selbstbegrenzend | Regelbar von +33 °C bis +37 °C, werkseitig auf +37 °C eingestellt, Übertemperatursicherung bei +46 °C, PTC-Heizelement selbstbegrenzend |
| Artikel-Nr. | 543 064 01 | 346 784 01 |

! Die Funktionswagen 543 321 / 543 322 / 543 323 (siehe Seite 13–14) sind bereits für die Wärmeschublade vorbereitet.

ZUBEHÖR SCHUBLADENEINSATZ UND SCHUBLADENMASSE



| Modellbezeichnung | Maße (B x T x H) | Art.-Nr. |
|---|-------------------|----------------|
| Schubladeneinsatz Aus tiefgezogenem Kunststoff, ab 75 mm Höhe, für Blendenbreite 600 mm | 472 x 490 x 40 mm | 372 520 |

Damit Sie die Verwendung Ihrer MEGAdrive Schubladen optimal planen können, haben wir Ihnen hier alle wichtigen Außen- und Innenmaße zusammengestellt.

Auf die Schubladengrößen abgestimmte Schubladenteiler finden Sie auf den folgenden Seiten.

| Blendenhöhe | Kastenhöhe | Nutzhöhe | Material |
|-------------|------------|----------|----------|
| 75 mm | 45 mm | 60 mm | Metall |
| 100 mm | 65 mm | 64 mm | |
| 150 mm | 90 mm | 133 mm | |
| 200 mm | 140 mm | 183 mm | |
| 300 mm | 240 mm | 283 mm | |

| Blendenbreite | Kastenbreite innen | Kastentiefe innen | Material |
|---------------|--------------------|-------------------|----------|
| 300 mm | 192 mm | 474 mm | Metall |
| 450 mm | 342 mm | 474 mm | |
| 600 mm | 492 mm | 474 mm * | |
| 900 mm | 792 mm | 474 mm | |

* 374 mm aus Metall bei Gynäkologie-Behandlungswagen (Art.-Nr. 542 132)



ZUBEHÖR SCHUBLADENTEILER

Schubladenbreite 300 mm

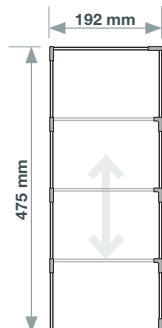

Bezeichnung Art.-Nr.

| | | | |
|------|--------|----------------------------|---------|
| Höhe | 55 mm | Schubladenteiler HH300H55 | 543 649 |
| Höhe | 100 mm | Schubladenteiler HH300H100 | 543 650 |

Schubladenbreite 600 mm

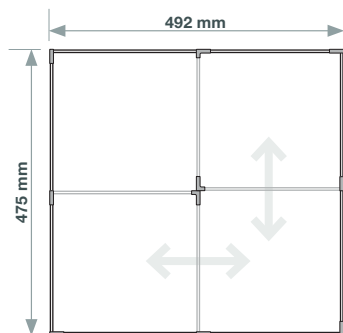

Bezeichnung Art.-Nr.

| | | | |
|------|--------|----------------------------|---------|
| Höhe | 35 mm | Schubladenteiler HH600H35 | 543 659 |
| Höhe | 55 mm | Schubladenteiler HH600H55 | 543 660 |
| Höhe | 100 mm | Schubladenteiler HH600H100 | 543 661 |
| Höhe | 150 mm | Schubladenteiler HH600H150 | 543 662 |

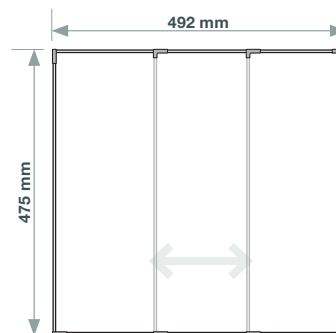

Bezeichnung Art.-Nr.

| | | | |
|------|--------|----------------------------|---------|
| Höhe | 35 mm | Schubladenteiler HH600H35 | 543 663 |
| Höhe | 55 mm | Schubladenteiler HH600H55 | 543 664 |
| Höhe | 100 mm | Schubladenteiler HH600H100 | 543 665 |
| Höhe | 150 mm | Schubladenteiler HH600H150 | 543 666 |

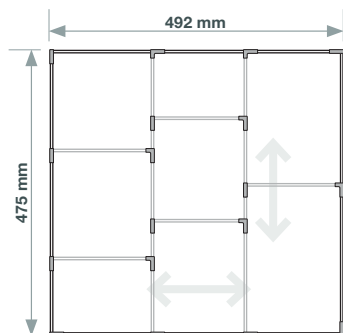

Bezeichnung Art.-Nr.

| | | | |
|------|--------|----------------------------|---------|
| Höhe | 35 mm | Schubladenteiler HH600H35 | 543 667 |
| Höhe | 55 mm | Schubladenteiler HH600H55 | 543 668 |
| Höhe | 100 mm | Schubladenteiler HH600H100 | 543 669 |
| Höhe | 150 mm | Schubladenteiler HH600H150 | 543 670 |

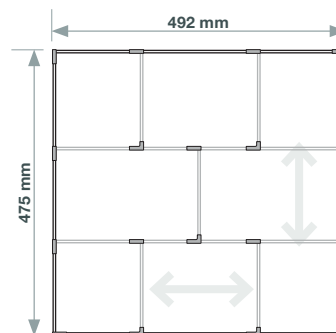

Bezeichnung Art.-Nr.

| | | | |
|------|--------|----------------------------|---------|
| Höhe | 35 mm | Schubladenteiler HH600H35 | 543 671 |
| Höhe | 55 mm | Schubladenteiler HH600H55 | 543 672 |
| Höhe | 100 mm | Schubladenteiler HH600H100 | 543 673 |
| Höhe | 150 mm | Schubladenteiler HH600H150 | 543 674 |

**Schubladenbreite
450 mm
für MEGAdrive Mini**

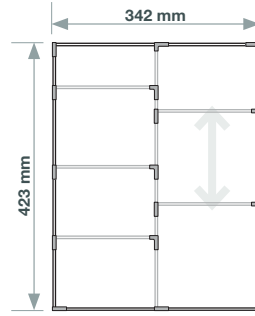
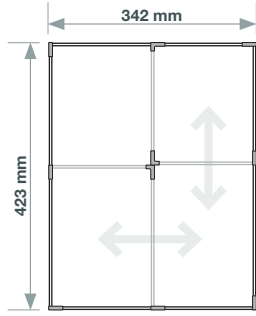

Bezeichnung

Art.-Nr.

Bezeichnung

Art.-Nr.

Höhe 55 mm

Schubladenteiler HH450H55 Mini

543 655

Schubladenteiler HH450H55 Mini

543 657

Höhe 100 mm

Schubladenteiler HH450H100 Mini

543 656

Schubladenteiler HH450H100 Mini

543 658

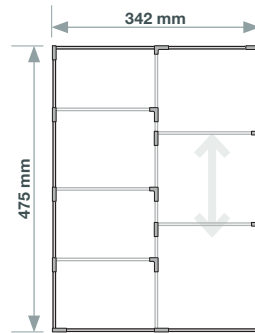
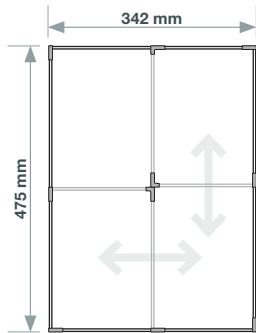

Bezeichnung

Art.-Nr.

Bezeichnung

Art.-Nr.

Höhe 55 mm

Schubladenteiler HH450H55

543 651

Schubladenteiler HH450H55

543 653

Höhe 100 mm

Schubladenteiler HH450H100

543 652

Schubladenteiler HH450H100

543 654

**Schubladenbreite
900 mm**

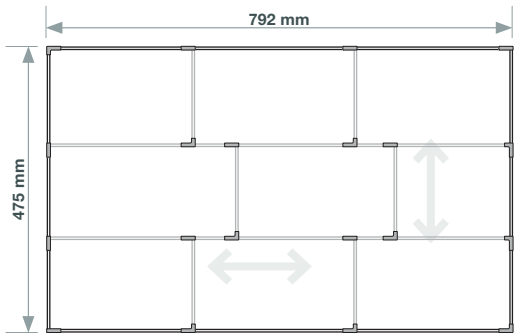
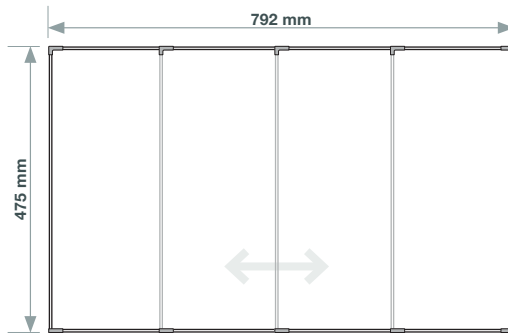

Bezeichnung

Art.-Nr.

Bezeichnung

Art.-Nr.

Höhe 100 mm

Schubladenteiler HH900H100

543 675

Schubladenteiler HH900H100

543 676

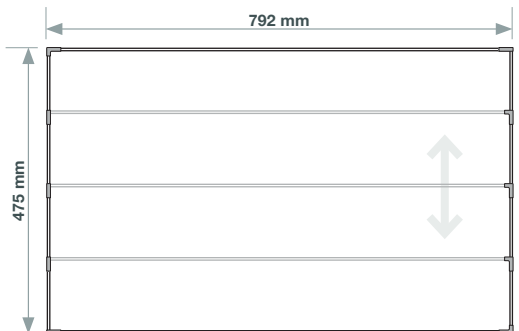
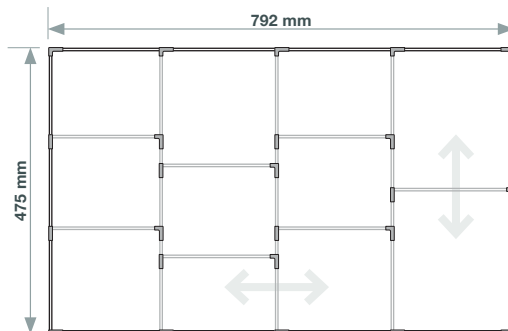

Bezeichnung

Art.-Nr.

Bezeichnung

Art.-Nr.

Höhe 100 mm

Schubladenteiler HH900H100

543 677

Schubladenteiler HH900H100

543 678

ERWEITERUNGSSETS

Lieferung der Zusatzbahnen auf Maß.
Lieferung der Teilersets in Standardlängen; Kürzen auf gewünschte Länge ist möglich (Sollbruchstellen).

| Schubladenbreite 300 mm | | Passend für | Bezeichnung | Art.-Nr. |
|------------------------------------|---------------|--------------------|------------------------------|-----------------|
| Höhe | 55 mm | 543 649 | Zusatzbahn 2 St. inkl. Clips | 543 685 |
| Höhe | 100 mm | 543 650 | Zusatzbahn 2 St. inkl. Clips | 543 686 |

| Schubladenbreite 450 mm | | Passend für | Bezeichnung | Art.-Nr. |
|------------------------------------|---------------|---------------------------------------|-------------------------------------|-----------------|
| Höhe | 55 mm | 543 655, 543 657 | Zusatzbahn (Mini) 2 St. inkl. Clips | 543 700 |
| Höhe | 55 mm | 543 651, 543 653 | Zusatzbahn 2 St. inkl. Clips | 543 687 |
| Höhe | 55 mm | 543 651, 543 653, 543 655, 543 657 | Teilerset 5 St. inkl. Gegenclips | 543 689 |
| Höhe | 100 mm | 543 656, 543 658 | Zusatzbahn (Mini) 2 St. inkl. Clips | 543 701 |
| Höhe | 100 mm | 543 652, 543 654 | Zusatzbahn 2 St. inkl. Clips | 543 688 |
| Höhe | 100 mm | 543 652, 543 654, 543 656, 543 658 | Teilerset 5 St. inkl. Gegenclips | 543 690 |

| Schubladenbreite 600 mm | | Passend für | Bezeichnung | Art.-Nr. |
|------------------------------------|---------------|------------------------------|----------------------------------|-----------------|
| Höhe | 35 mm | 543 671 | Zusatzbahn 2 St. inkl. Clips | 543 696 |
| Höhe | 35 mm | 543 659, 543 663, 543 667 | Zusatzbahn 2 St. inkl. Clips | 543 691 |
| Höhe | 35 mm | 543 667, 543 671 | Teilerset 5 St. inkl. Gegenclips | 543 695 |
| Höhe | 35 mm | 543 659 | Teilerset 5 St. inkl. Gegenclips | 543 692 |
| Höhe | 55 mm | 543 672 | Zusatzbahn 2 St. inkl. Clips | 543 697 |
| Höhe | 55 mm | 543 660, 543 664, 543 668 | Zusatzbahn 2 St. inkl. Clips | 543 687 |
| Höhe | 55 mm | 543 660 | Teilerset 5 St. inkl. Gegenclips | 543 693 |
| Höhe | 55 mm | 543 668, 543 672 | Teilerset 5 St. inkl. Gegenclips | 543 689 |
| Höhe | 100 mm | 543 673 | Zusatzbahn 2 St. inkl. Clips | 543 698 |
| Höhe | 100 mm | 543 665, 543 669, 543 661 | Zusatzbahn 2 St. inkl. Clips | 543 688 |
| Höhe | 100 mm | 543 669, 5436 73 | Teilerset 5 St. inkl. Gegenclips | 543 690 |
| Höhe | 100 mm | 543 661 | Teilerset 5 St. inkl. Gegenclips | 543 694 |

| Schubladenbreite 900 mm | | Passend für | Bezeichnung | Art.-Nr. |
|------------------------------------|---------------|--------------------|----------------------------------|-----------------|
| Höhe | 100 mm | 543 675, 543 677 | Zusatzbahn 2 St. inkl. Clips | 543 688 |
| Höhe | 100 mm | 543 676, 543 678 | Zusatzbahn 2 St. inkl. Clips | 543 699 |
| Höhe | 100 mm | 543 676, 543 677 | Teilerset 5 St. inkl. Gegenclips | 543 690 |

Mehr Ordnung, besserer Überblick, einfacheres Arbeiten: Für jede Schubladengröße finden Sie im MEGAdrive Programm die passenden Schubladenteiler.

Die Standard-Schubladenteiler sind auf die wichtigsten Maße von medizinischen Verbrauchsmaterialien abgestimmt.

Wenn Sie eine individuelle Lösung benötigen, stehen Ihnen zusätzlich zu den Standard-Schubladenteilern unsere Erweiterungssets zur Verfügung.



MED-Systeme GmbH
Freier-Grund-Str. 118
D -57299 Burbach
Fon +49 2736 29895 0
Fax +49 2736 29895 20
mail@med-systeme.de
www.med-systeme.de

MED-Systeme GmbH
planung - vertrieb
einrichtungen für
klinik.labor.praxis
möbel & objekte

Ihr Partner im Fachhandel